

GLEAM

### Gleam小尺寸系列安装说明书

Gleam series small size installation instructions

1.

系列	开孔尺寸	系列	开孔尺寸
DR00601	Ø50mm	DR00603	Ø50mm
DR00602	Ø50mm	DR00604	Ø50mm
DR00607	Ø50mm	DR00609	Ø50mm
DR00608	Ø50mm	DR00610	Ø50mm

### 使用前请仔细阅读安装说明书

感谢使用VF产品，在安装使用前，请仔细阅读安装说明书！

- 1、安装产品时，必须由持有电工证的专业人员进行；
- 2、请使用DC24V电源，禁止使用其它电源，比如AC220-240V；
- 3、不要用湿润的手操作产品，可能会引起触电；
- 4、当安装产品时，请关掉所有电源，安装完成确认线路的正负极连接正确后，再打开电源；
- 5、请不要随意分解产品或强行修改产品；
- 6、当产品有异常时，请立即关闭电源，不要用手接触产品，否则可能导致触电。

2.

### 一、安装步骤(无预埋件)

1.1 在安装位置开孔(Ø50mm)，引出DC24V电源线。

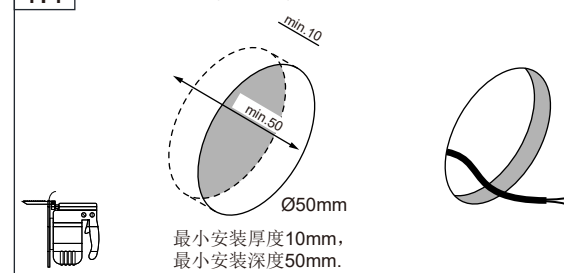

1.2 断电情况下，灯具接24V-DC电源。

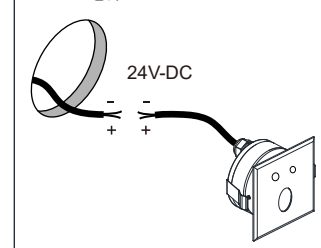

1.3 调整位置，保持出光口朝下，安装灯具。

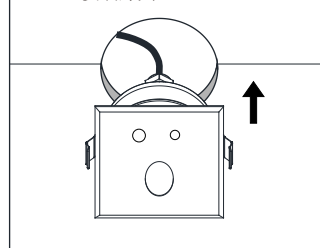

3.

### 二、安装步骤(带预埋件安装)

2.1 在安装位置开孔(Ø55mm)。

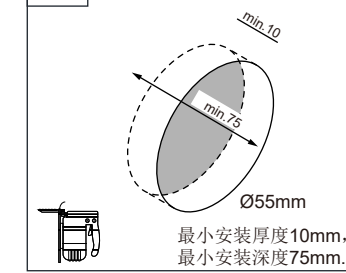

2.2 安装预埋件。

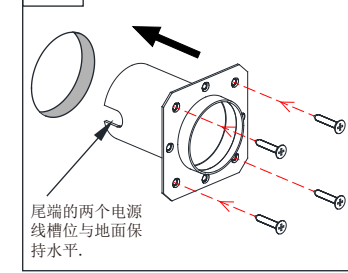

2.3 从尾端电源线槽位处引出电源线。

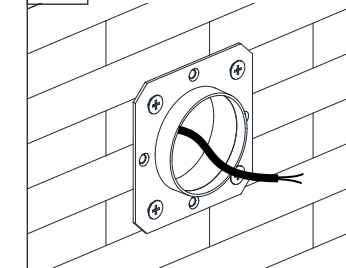

2.4 粉刷墙面或批灰(与端面平齐)。

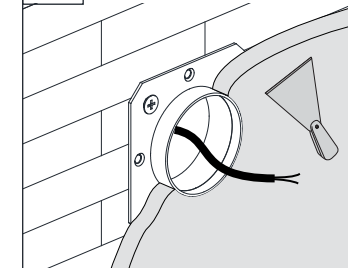

2.5 待墙面干透后，将安装口清理干净，按照安装步骤一接电源线与安装灯具。

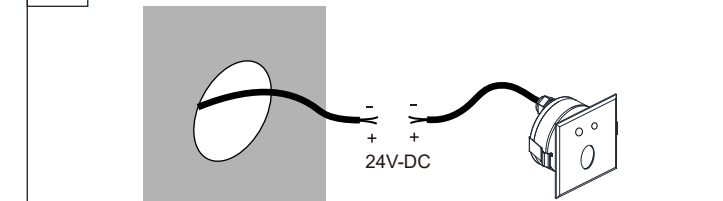

4.

### 三、多灯具并联示意图

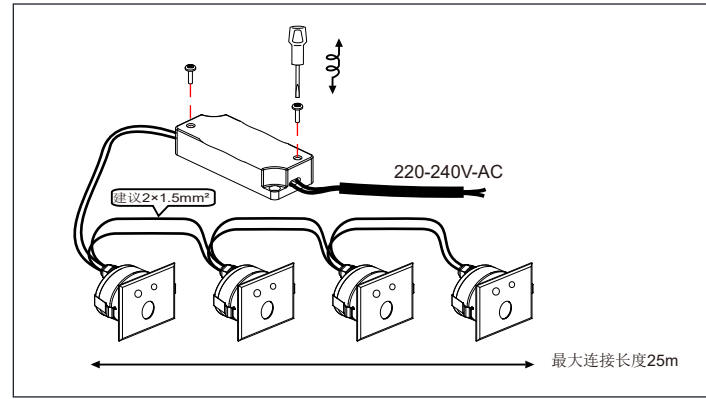

与地面的建议安装距离:

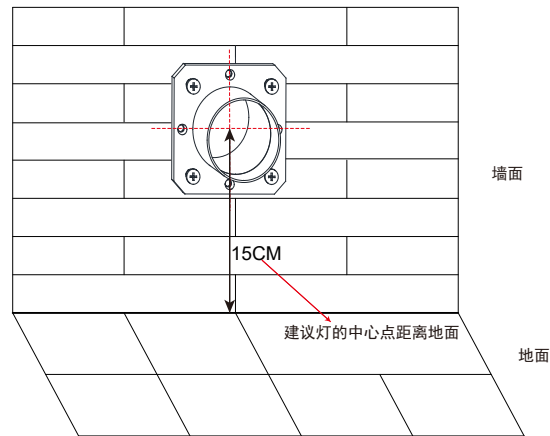

5.

### 四、感应说明

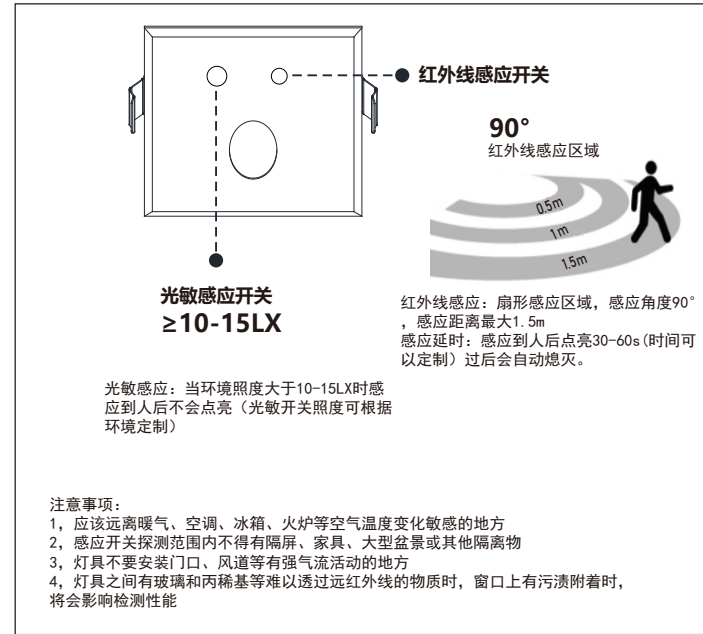

6.

不要用手或者毛巾拭擦芯片与反射器!  
Do not clean LED chip and reflector with hand or towel!



- 只能使用符合IEC或CCC安全标准的电源;
- 检查电源是否匹配灯具;
- 须考虑到最大电流值;
- 灯具上显示电压不是用来选择恒压电源, 而是表示所选择恒流电源所覆盖的电压;
- 采用合适的ESD措施, 避免触摸裸导体;
- 若与某种化学物质或气体接触, LED芯片会受损;
- 因此不能用化学物质清理LED壳体或LED驱动灯, 如下物质证实对灯具的性能有负面影响, 不能与LED灯具处在同一环境下。  
指甲油  
超能胶水  
乙二醇  
甲醛  
LOCTITE胶水  
漂白粉, 含漂白粉的清洁剂、喷雾剂  
LOCTITE 384胶  
LOCTITE 7387 活化剂
- 将绝缘物移开或提供足够空间以便灯具本身的温升不会超过额定的;
- LED芯片对开关瞬态很敏感, 因此LED灯具与电器必须在断电状态下连接, 不可热插拔。
- VF建议使用灯具说明书上指示的电源。
- 须顾及到产品的极性。
- 如果此灯具的外部软缆或软线损坏了, 该线要由制造商或其服务代理商或有类似资格的人更换
- 不可替换光源 (此灯具的光源是不可替换的; 当光源到其寿终时, 应替换整个灯具)

7.

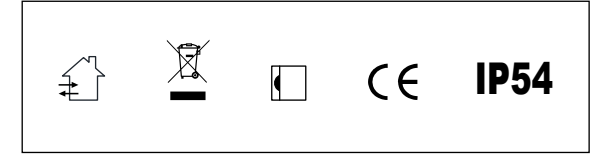

适用于室内环境与户外环境。  
Suitable for indoor and outdoor environment.

外置LED驱动, 嵌入式安装。  
Independent LED driver. The luminaire is recessed.

爱加照明科技有限公司

广东省东莞市大朗镇洋乌村乌石岭三区438号

Tel: 0769-8539 7723 / 8539 7729 Fax: 0769-8258 3418  
E-mail: info@vflighting.com Http: //www.vflighting.com

8.